

Эскиз печи барбекю с разделочным столом (с рабочими размерами)

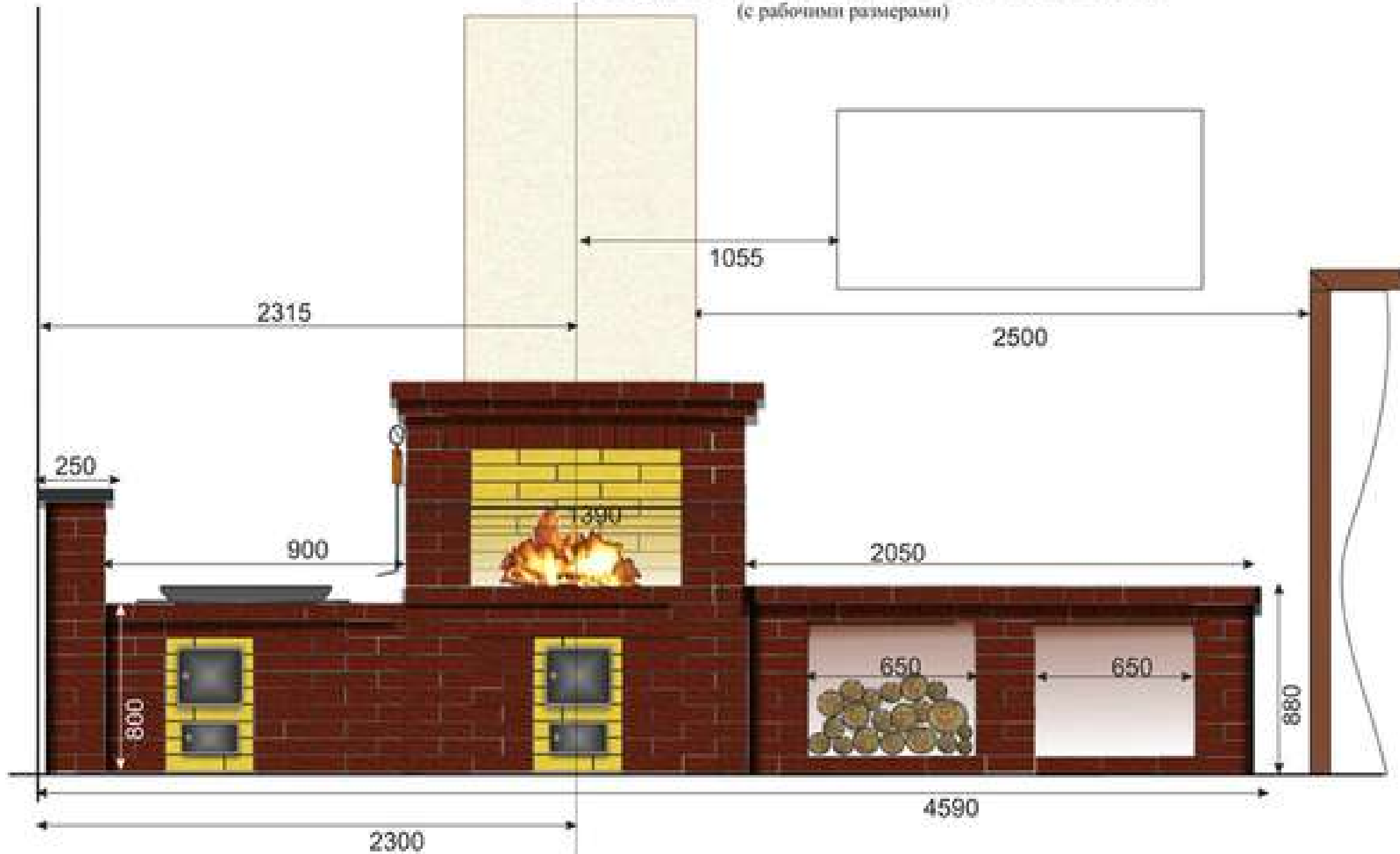



Рис. 102. Камин упрощенной конструкции:

a — общий вид, *b* — вид спереди, *v* — вертикальный разрез; 1 — топливник, 2 — доска, 3 — задвижка, 4 — под, 5 — площадка, 6 — уголок, 7 — портал, 8 — чистка, 9 — стенка



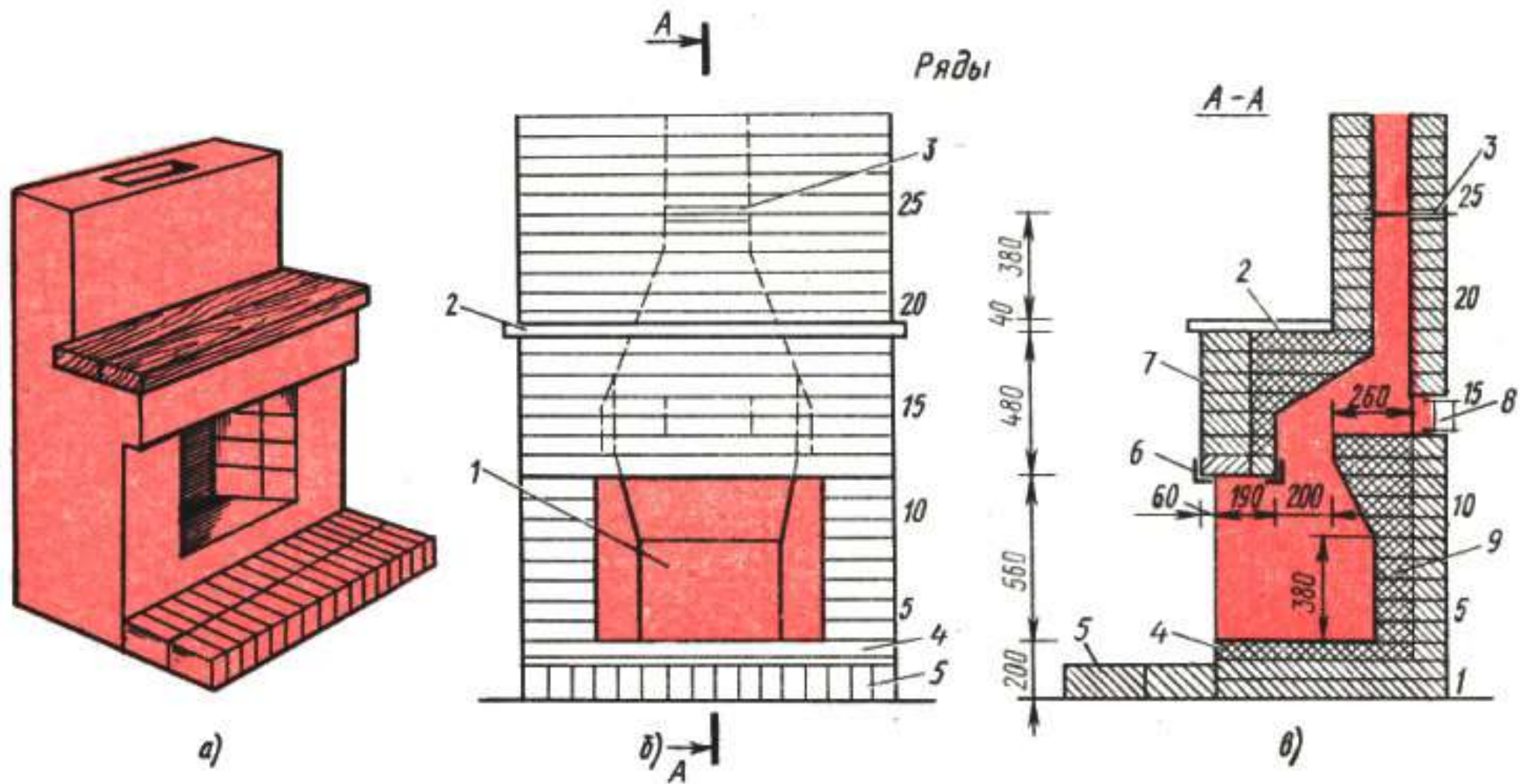
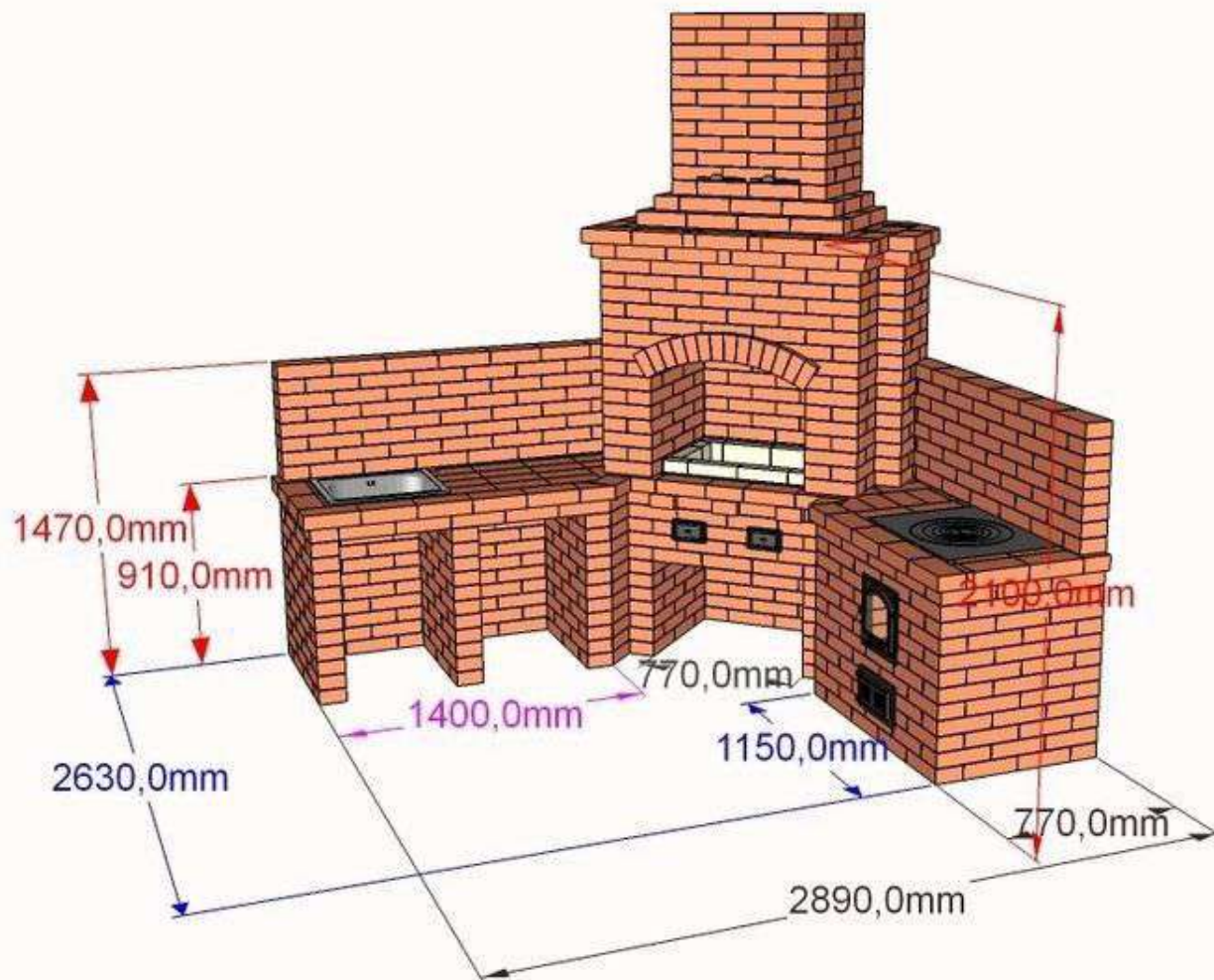
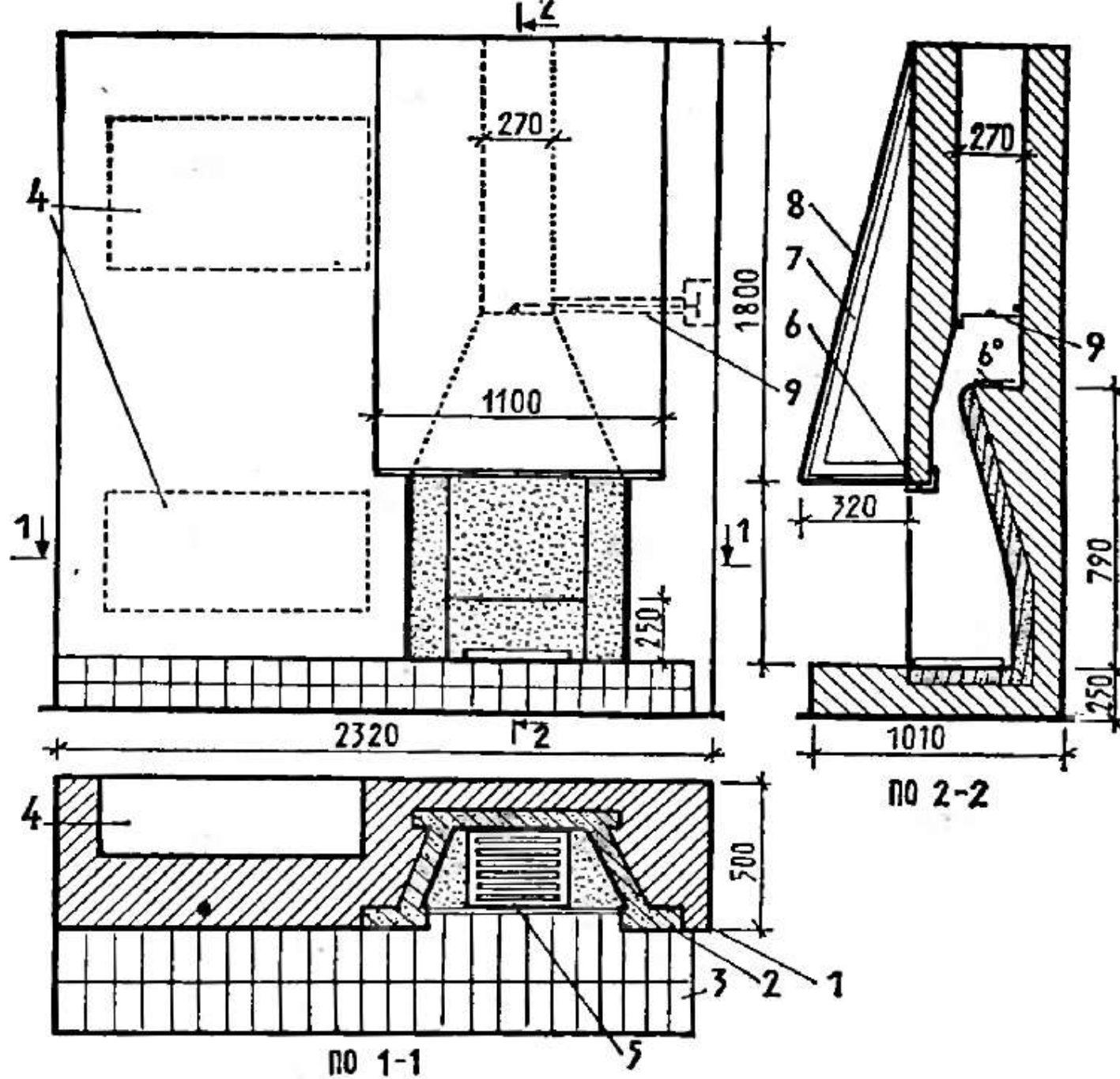

Камин с декоративной стенкой. 1 — кирпичная кладка, 2 — огнеупорный кирпич, 3 — декоративная кладка, 4 — декоративные ниши, 5 — решетка, 6 — металлический уголок, 7 — металлический каркас кожуха, 8 — декоративный кожух (чеканка), 9 — поворотный шибер.

Русская печь

Задвижка

Барбекю +
варочная печь

Мойка

3300

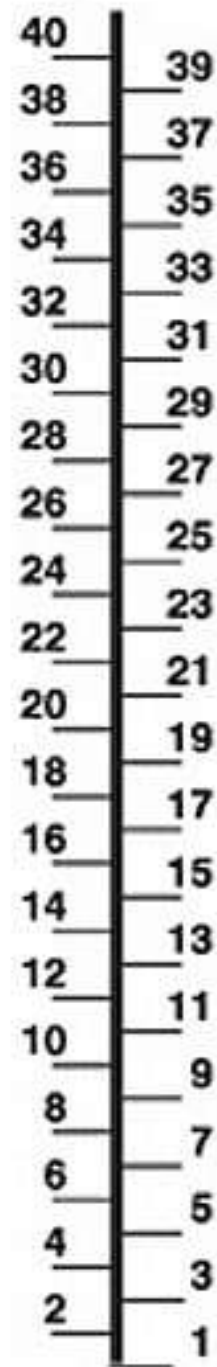

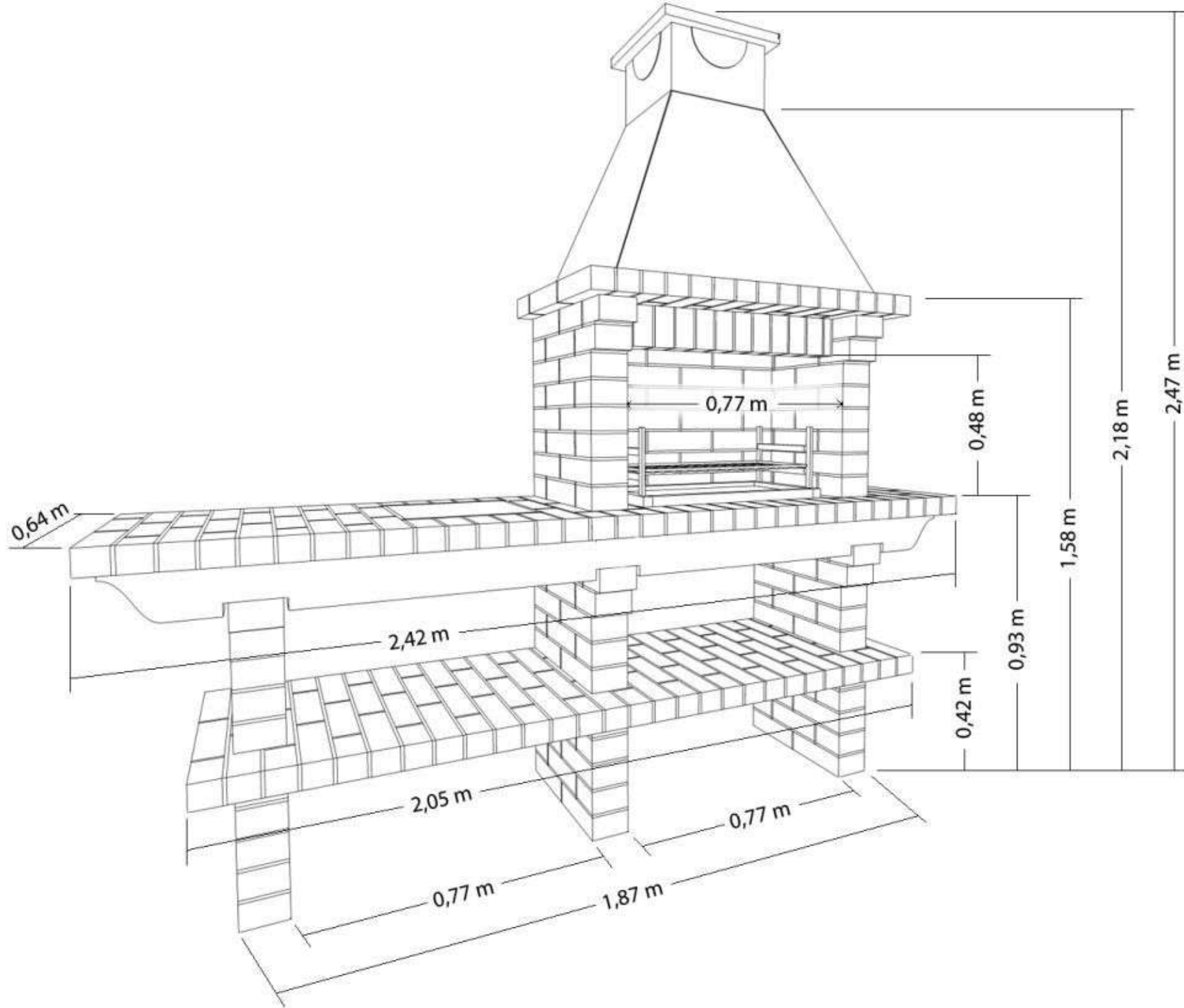

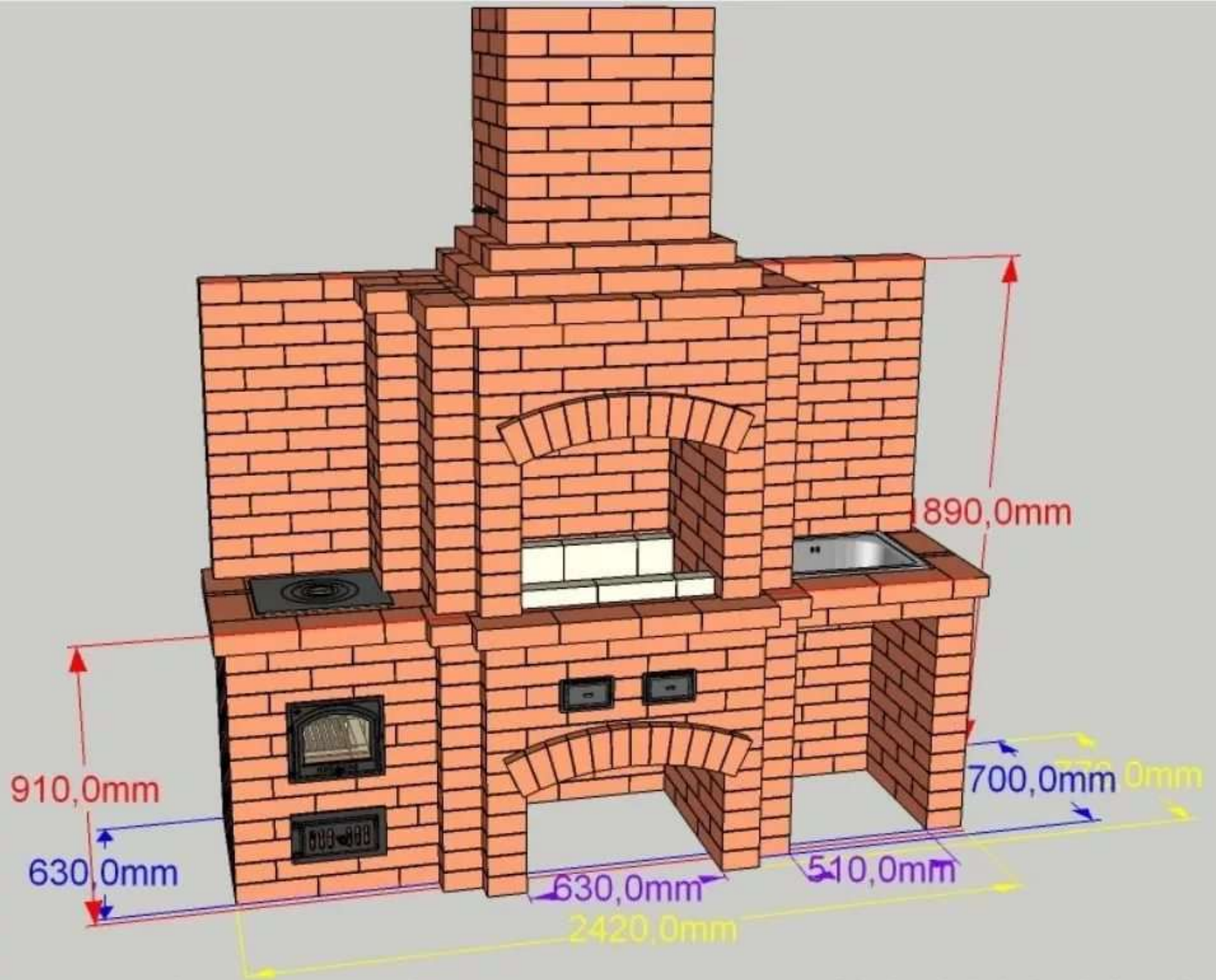

ВНИМАНИЕ!

Ссылка на проект модернизации
комплекса BIG R 400 находится в
описании к данному проекту



Рис. 2. Схема устройства камина (размеры в мм): а — внешний вид; б — план; в — разрез; 1 — бронзовый лист; 2 — ниша под корзинкой для подачи воздуха к топливу; 3 — корзинка; 4 — задвижка; 5 — чистка; 6 — газовый порог.

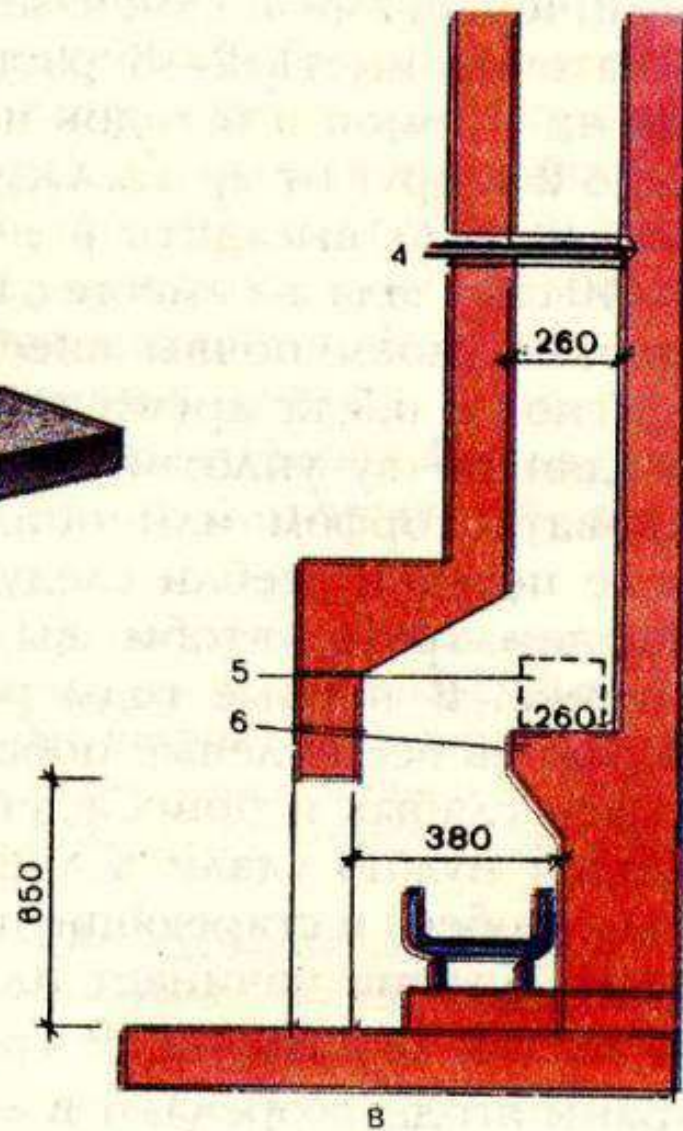
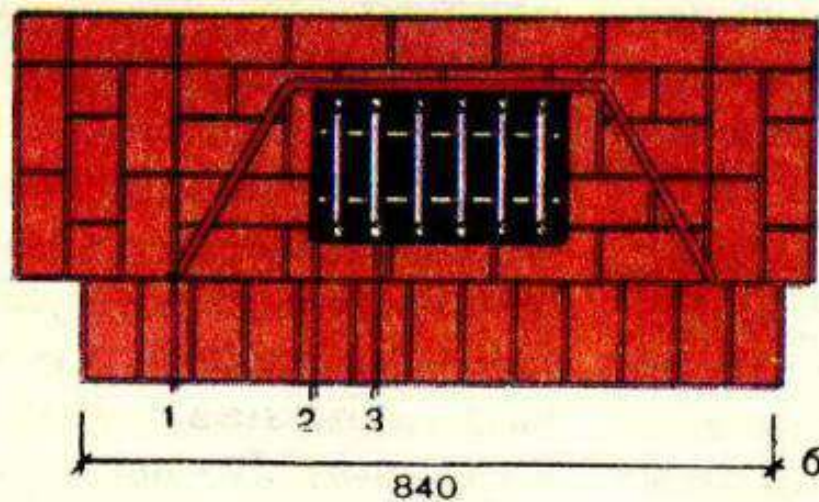
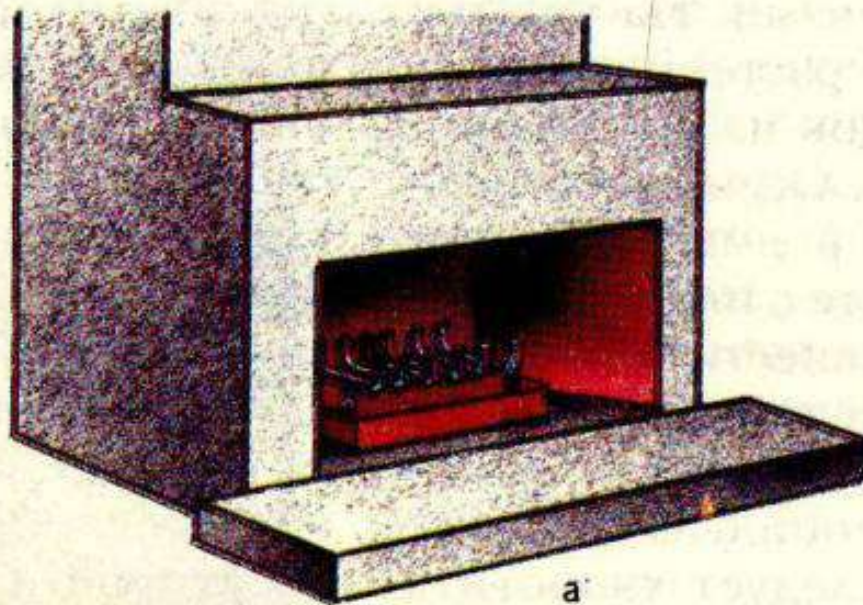

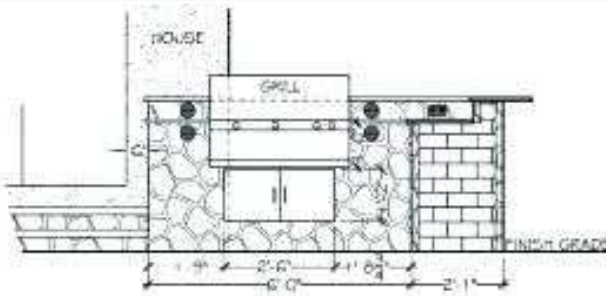

KITCHEN - EAST VIEW
SECTIONAL ELEVATION BB

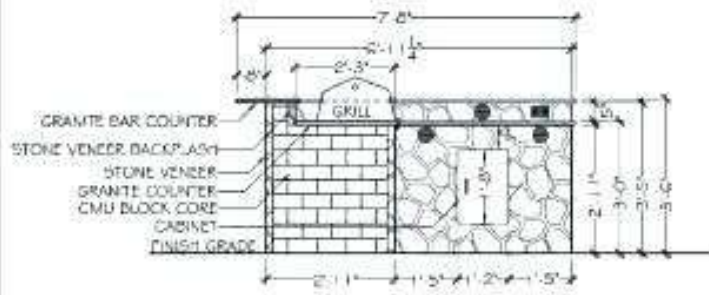

KITCHEN - NORTH VIEW
SECTIONAL ELEVATION AA

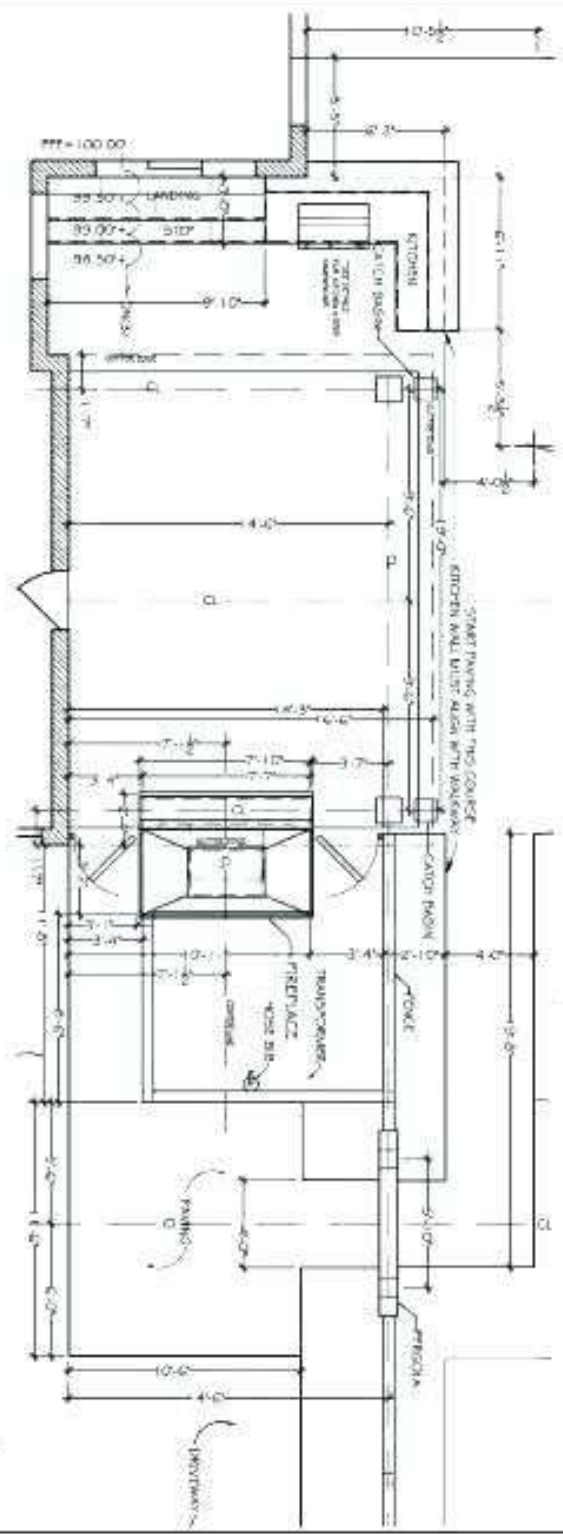
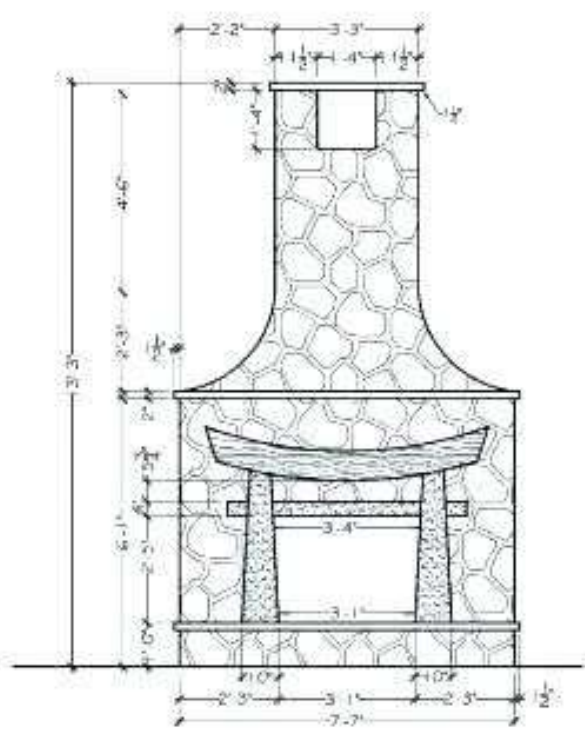
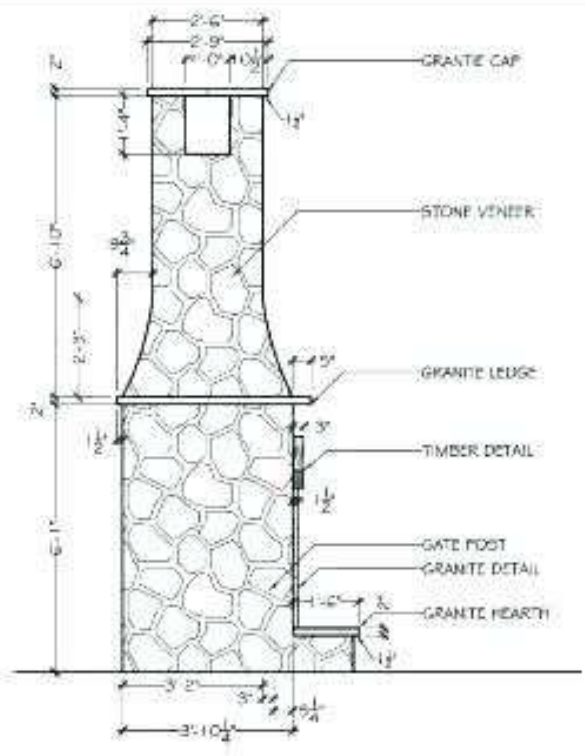
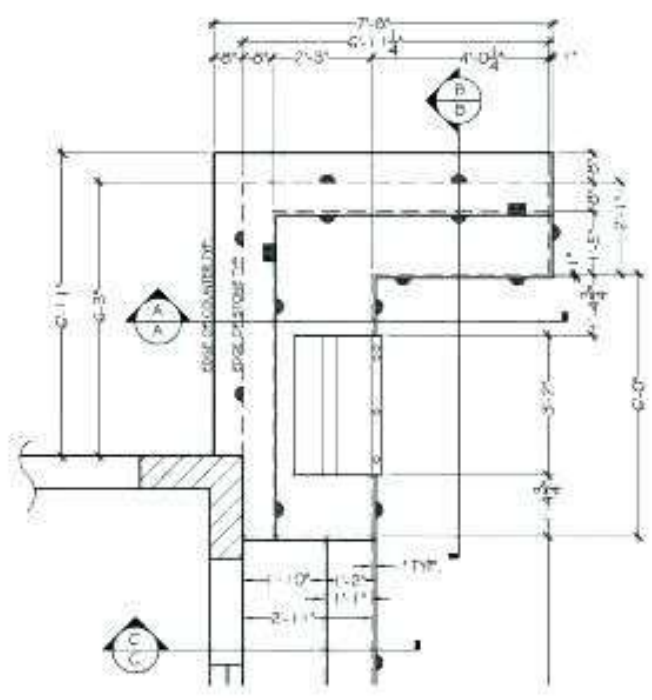



Проект 1

Проектирование
печей,
барбекю



50
1 544 860 246 73

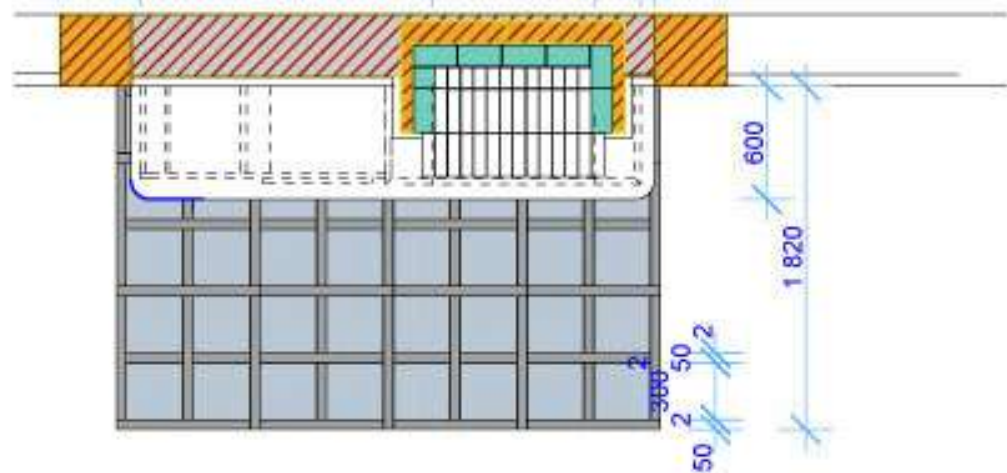

Проект 2

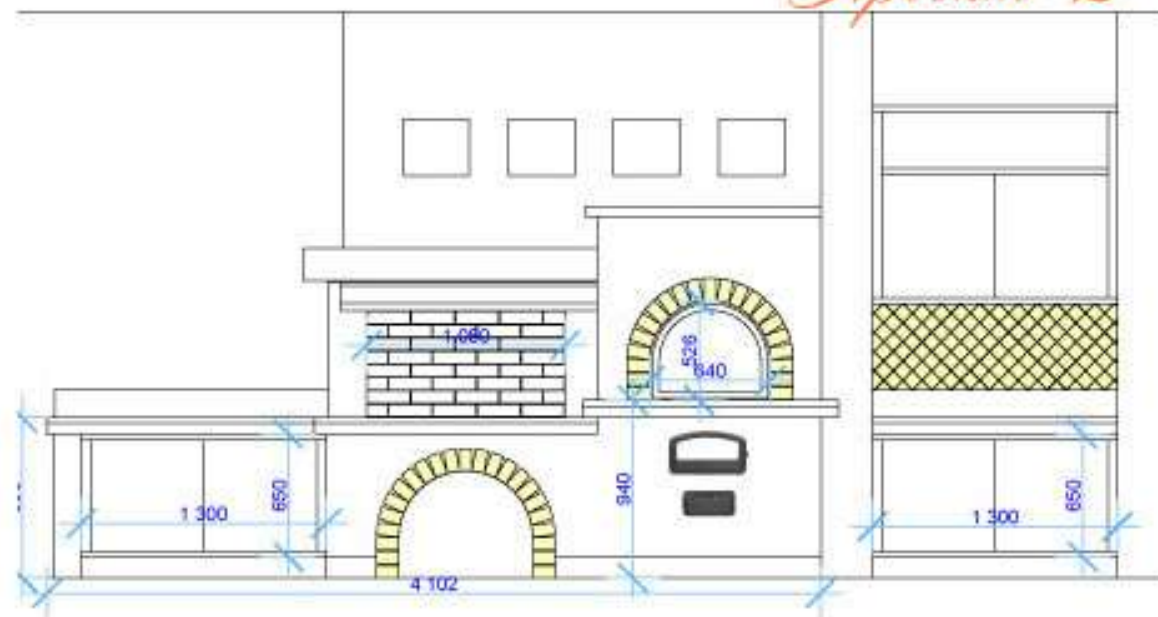

1 300 650 4 102 940 1 300 650 1 680 640 640